

## 取扱説明書 ご使用上の注意

本取扱説明書は、以下の「条件」にご同意いただいたうえでご利用ください。

- 1.取扱説明書の著作権は、株式会社クレイツ(以下「弊社」と言います)が有しておりますので、お客様は弊社の許可なく、取扱説明書の内容の一部、または全部を複製、改変したり、頒布、送信することはできません。
- 2.お客様は非営利目的に限り、取扱説明書をダウンロード、使用することができます。
- 3.お客様がダウンロード、使用する際は、このご使用上の注意を一緒に付す必要があります。
- 4.取扱説明書は、主に商品が発売された当初のものを使用しています。したがって、サービス窓口の連絡先や受付時間などが変更されている場合があります。また、重要な内容が変更された際は、弊社の判断により、予告なく取扱説明書の内容を発売当初のものから変更する場合がありますが、あらかじめご了承ください。
- 5.商品・仕様は商品改良のため予告なく変更する場合があります。取扱説明書の記載内容と、お客様がお持ちの商品の仕様に相違がある場合は、お買い上げ販売店または弊社サービス窓口(フリーダイヤル ☎ 0120-33-9012)へ直接お問い合わせください。
- 6.取扱説明書に記載する安全上のご注意は、法的規制などの変化に応じて変更する場合があります。お持ちの製品の取扱説明書に記載している安全上のご注意についてのご質問などがございましたら、お買い上げ販売店または弊社サービス窓口へ直接お問い合わせください。
- 7.取扱説明書は商品をご購入いただいたお客様のための資料です。掲載している取扱説明書について、購入されたお客様以外からのお問い合わせにはお応えできない場合があります。あらかじめご了承ください。



## 取扱説明書

CREATE ION

ELEMEA DRY

*Multi Stage*

クレイツイオン®

エレメア ドライ マルチステージ

〈SD-G03PRO〉

- この度は、お買い上げいただき、誠にありがとうございます。
- 本製品を安全にお使いいただくために、ご使用前には、必ず「安全上のご注意」をお読みください。
- 本製品は国内専用です。海外ではご使用できません。
- お読みになった後は、お使いになる方がいつでも見られる所に必ず保管してください。

### **ご注意**

このドライヤーは、消費電力1400Wです。ご使用の際は、必ず1500W対応のコンセントでご使用ください。

# もくじ

---

安全上のご注意	2~4
各部の名称	5
仕 様	6
プレミアムクレイティオン® ディフューザー デジタルディスプレイ	7
スイッチ部	8
●温風・冷風切替スイッチ ●3段階風量調節スイッチ ●5段階温度調節スイッチ ●電源スイッチ	
ご使用の前に	9
基本的な使い方	9・10
特にご注意ください	10
お手入れのしかた	11
ご使用後は	12
お客様ご相談窓口 個人情報のお取り扱いについて	13
無料保証規定	14

---

# 安全上のご注意

\*ご使用の前に、この「安全上のご注意」をよくお読みの上、正しくお使いください。

\*ここに示した注意事項は、製品を安全に正しくお使いいただき、あなたや他の人々への危害や損害を未然に防止するためのものです。また、注意事項は次のように区分しています。

いずれも、安全に関する重要な内容ですので  
必ず守ってください。



**警告** 誤った取扱いをしたときに、人が死亡または重傷を負う可能性があるもの。



**注意** 誤った取扱いをしたときに、人が傷害を負ったり、物的損害の可能性のあるもの。

## 絵表示の例



記号は、禁止の行為であることを告げるものです。  
(左図の場合は分解禁止)



記号は、行為を強調したり指示したりする内容を告げるものです。  
(左図の場合は、電源プラグをコンセントから抜く)

※お読みになられた後は、お使いになる方がいつも見られるところに必ず保管してください。

# 警告



- 分解や改造は絶対にしないでください。ケガや感電・火災の原因になります。



- 定格15A以上のコンセントを単独で使用してください。他の器具とコンセントを併用すると分岐コンセント部が異常発熱して発火・感電の原因になる恐れがあります。
- 使用中、吹出口に火花が見える場合は使用を中止し、吹出口・吸込口に付着しているほこりを取り除いてください。火災や感電・ショート・やけどの原因になる恐れがあります。



- 交流100V以外では使用しないでください。(日本国内専用) 火災・感電・やけどの原因になる恐れがあります。
- 子供だけで使わせたり、乳幼児への使用はしないでください。また子供や乳幼児が手の届くところに保管しないでください。やけど、感電、ケガをする恐れがあります。
- 引火性のもの(ガソリン・ベンジン・シンナー他)の近くで使用しないでください。爆発や火災の原因になる恐れがあります。
- 吸込口や吹出口をふさいだり、ヘアピンなどの異物を入れないでください。感電・ショート・発火の原因になる恐れがあります。
- 電源コードや電源プラグが傷んだり、コンセントの差し込みがゆるいときは使用しないでください。感電・ショート・発火の原因になる恐れがあります。
- 風が出ない、または時々止まるときは、使用しないでください。火災・やけどの原因になる恐れがあります。
- 本体内部が真っ赤になったり、煙が出たときは使用しないでください。火災・感電・やけどの原因になる恐れがあります。



- 水につけないでください。また、浴室内やぬれた手で使用しないでください。ショート・感電の原因になる恐れがあります。



- 使用後は必ず電源スイッチを切り、電源プラグをコンセントから抜いてください。火災や事故の原因になる恐れがあります。

## 注意



●電源プラグを抜くときは、電源コードを持たずに必ず先端の電源プラグを持って引き抜いてください。感電やショートして発火する恐れがあります。

●使用中、髪が吸込口に吸い込まれないように注意してください。故障ややけどの原因になる恐れがあります。



●吹出口は高温になっていますので、使用中や使用直後は直接肌に触れさせないでください。やけどの恐れがあります。



●使用時以外は電源プラグをコンセントから抜いてください。ケガややけど、絶縁劣化による感電・漏電・火災の原因になります。



●電源コードを傷つけたり、破損したり、加工したり、無理に曲げたり、引っ張ったり、ねじったり、挟み込んだりしないでください。また重い物を載せたりしないでください。火災、感電の原因になる恐れがあります。

●絶対にコードを本体に巻き付けて収納しないでください。ショート・断線の原因となります。

●器具のお手入れの際は、シンナー、ベンジンなどは絶対に使用しないでください。器具を傷め、故障の原因になる恐れがあります。

●毛髪の乾燥や整髪以外の使用はおやめください。やけどや火災、故障の原因になる恐れがあります。

●通電したまま放置しないでください。火災の原因になる恐れがあります。

●落としたり、ぶつけたりしないでください。感電、発火の原因になる恐れがあります。



●浴室や湿気の多い所(洗面台の上など)に置かないでください。絶縁劣化により感電や火災の恐れがあります。

# 各部の名称

## ■本体

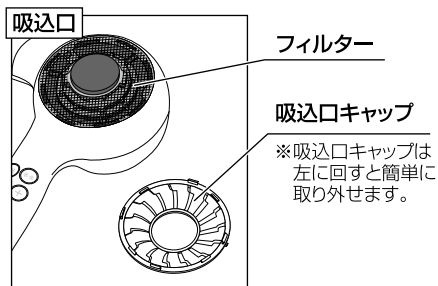
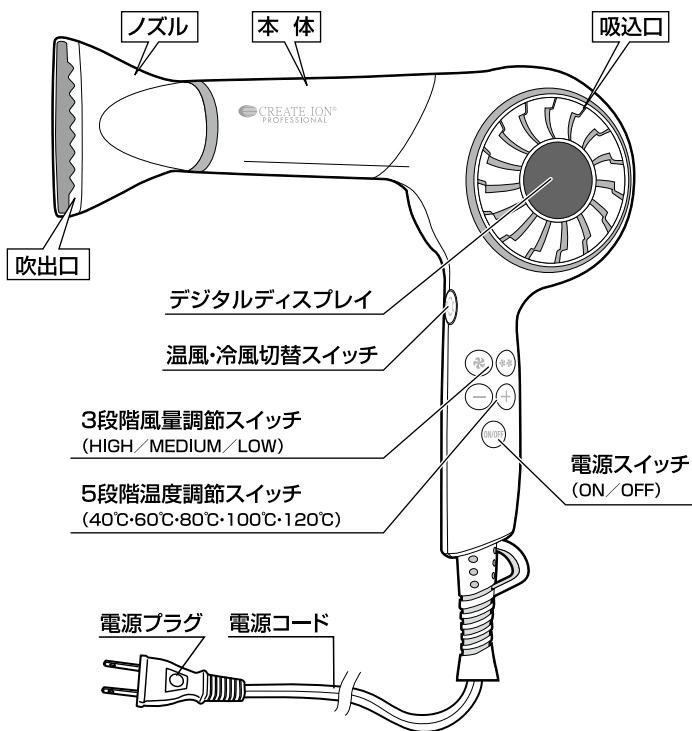



# 仕様

型名	SD-G03PRO		
電源	100VAC	本体重量	約700g(コード込・ノズル除く) 本体のみ:約445g ノズル:約25g
消費電力	1400W (温度・風量HIGH設定時) ※詳細数字は下記参照	サイズ	約H235×W230×D80mm(ノズル除く) ノズル:約H85×W75×D45mm
コードの長さ	約3.0m	加工仕上	本体内部・ディフューザー・ノズル: プレミアムクレイツイオン <sup>®</sup> 加工

〈本体材質〉PC 〈ノズル材質〉PA

生産国/中国

## 【消費電力】

風量 (SPEED)	温度 (HEAT)	消費電力
 (HIGH)	120℃	1400W
	100℃	1050W
	80℃	800W
	60℃	500W
	40℃	350W
	冷風	55W
 (MEDIUM)	120℃	1050W
	100℃	800W
	80℃	650W
	60℃	400W
	40℃	200W
	冷風	25W
 (LOW)	120℃	700W
	100℃	650W
	80℃	450W
	60℃	300W
	40℃	200W
	冷風	10W

※VAC:Vは電圧(ボルト)、ACは交流を表します。(家庭用コンセントは交流です)

※品質改良のため、予告なく仕様を変更する場合がございます。



# プレミアムクレイツイオン<sup>®</sup> ディフューザー

## ●プレミアムクレイツイオン<sup>®</sup> ディフューザー

ドライヤー内部に搭載したディフューザーに、高濃度のクレイツイオン<sup>®</sup> (プレミアムクレイツイオン<sup>®</sup>) を配合。ダメージや加齢によって失われた髪的水分バランスを整え、潤い感とツヤ感のある美しい髪に仕上げます。

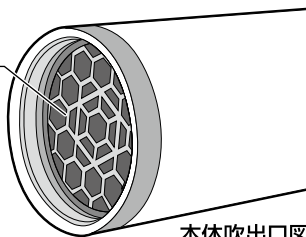



本体吹出口図

# デジタルディスプレイ

## ●風量マーク

現在の風量設定を  で表示します。

	HIGH (強)
	MEDIUM (中)
	LOW (弱)

◎初期設定はHIGH(強)になっています。

## ●デジタル温度表示

吹出口から放出される温風の温度(吹出口から約3cmの温度<sup>\*</sup>)をデジタル表示します。

※電気用品安全法の規定による計測

◎初期設定は80℃になっています。

※デジタル温度表示ディスプレイの温度と吹出口から放出される温風の温度は、使用環境により異なる場合がございます。

冷風時は、デジタルディスプレイの表示が常に「COOL」となります。

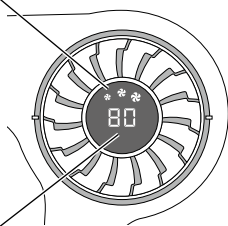

温風時

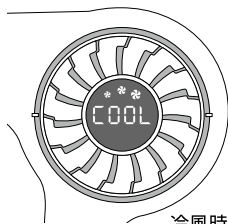

冷風時

温度・風量の設定後、電源スイッチをOFFにし再度電源スイッチをONにした場合は最後に使用した温度・風量が設定されます。

※使用中、ヒーターまたは回路に異常が発生した際は、デジタルディスプレイの表示が「E1」もしくは、「E2」表示となります。

その際は、すぐにご使用を中止し、サービス窓口にご相談ください。(P13参照)

# スイッチ部

- 温風・冷風切替スイッチ
- 3段階風量調節スイッチ
- 5段階温度調節スイッチ
- 電源スイッチ

## ● 温風・冷風切替スイッチ

温風が出ている状態(HIGH~LOW設定時)で温風・冷風切替スイッチを押すと冷風に切り替わります。(冷風が出ている状態で温風・冷風切替スイッチを押すと温風に切り替わります。)

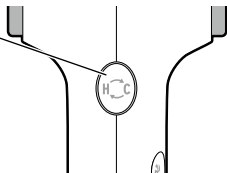

## ● 3段階風量調節スイッチ

HIGH(強)・MEDIUM(中)・LOW(弱)の3段階で風量の切替えを行います。

	スイッチを押す	<b>風量下降</b>
	スイッチを押す	<b>風量上昇</b>

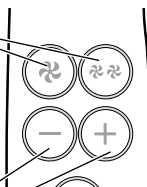

## ● 5段階温度調節スイッチ

髪質に合わせて40℃~120℃まで20℃毎の5段階温度調節が可能です。

温度調節のしかた	
設定温度を下げる…	設定温度を上げる…
ボタンを押す	ボタンを押す
<b>20℃下降</b>	<b>20℃上昇</b>

### 温度設定の目安

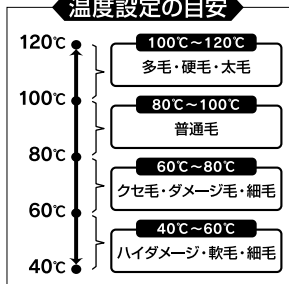

## ● 電源スイッチ

電源を入れる(あるいは切る)ときにスイッチを長押ししてください。

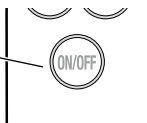

安全にお使い  
いただくために

使用後は必ず電源スイッチを切り、電源プラグをコンセントから抜いてください。火災や事故の原因になる恐れがあります。

# ご使用前に

ご使用になる場合は以下の点にご注意ください。

 <b>注意</b>	●使用中、髪の毛が吸込口に吸い込まれないようにご注意ください。 髪の毛が切れたり、やけど・故障の原因になる恐れがあります。
	●使用中や使用直後は、吹出口が高温になっていますので、 直接肌に触れさせないでください。やけどの恐れがあります。
	●1ヶ所に温風を当て続けしないでください。 髪を傷める原因や、やけどの恐れがあります。
	●濡れた手で使用しないでください。 ショート・感電の原因になる恐れがあります。
	●このドライヤーは業務用です。必ず1500W対応のコンセントに 直接電源プラグを差し込み、ご使用ください。

## 基本的な使い方

### ①電源プラグをコンセントに差し込む。

※必ず1500W対応のコンセントでご使用ください。

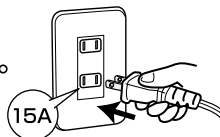

### ②電源スイッチを長押しして、電源を入れる。

※初期設定はHIGH(強)、80℃になっています。

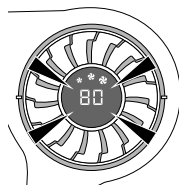

### ③髪質に合わせて、温度を設定する。

※温度設定は40℃～120℃まで20℃毎に設定できます。

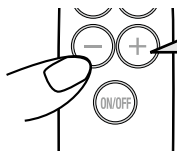

温度調節スイッチを  
押して、温度の上げ  
下げを行ってください。

※細毛の方やダメージが気になる方は、  
80℃以下でご使用することを  
おすすめします。

#### 温度設定の目安

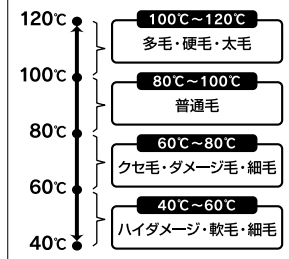

#### ④ 3段階風量調節スイッチで HIGH(強風)、MEDIUM(中風)、 LOW(弱風)にする。

※電源スイッチを入れた際に冷風が出る場合は、  
温風・冷風切替スイッチを押して温風に切替えてください。

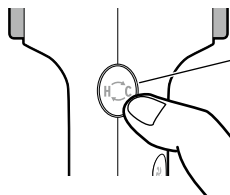
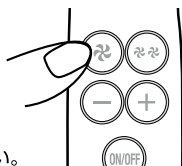

温風・冷風切替スイッチ

#### ポイント

温風で髪を整えた後、  
冷風をあてると、  
セットが長持ちします。

#### ⑤ ご使用後は、電源スイッチを長押ししてOFFにし、 電源プラグをコンセントから抜く。

※電源プラグをコンセントから抜くときは、  
電源コードを持たずに必ず先端の電源プラグを持って  
引き抜いてください。

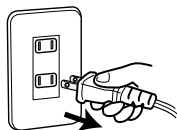

### 特にご注意ください

- ドライヤーの吹出口は高温になっていますので触れないでください。  
やけどすることがあります。
- お子様の手の届かないよう、お取扱い・保管には十分ご注意ください。
- 本体内部が真っ赤になったり、煙が出たときはご使用を中止してください。
- ご使用後は必ず電源スイッチをOFFにし、電源プラグをコンセントから抜いてください。火災や発火の恐れがあります。
- コードプラグが傷ついたり、コードのねじれが戻らない場合はご使用をおやめください。火災や感電の原因になる恐れがあります。
- 本体にコードを巻き付けて収納することは絶対におやめください。  
断線の原因になり非常に危険です。断線した場合に、
  - ①電源が入ったり切れたりする
  - ②コードや電源プラグが異常に熱くなる等の症状が出ることがあります。このような場合はすぐにご使用を中止して販売店または弊社サービス窓口へご相談ください。
- 引火性のもの  
(ガソリン・ベンジン・シンナー他)  
の近くでは使用しないでください。

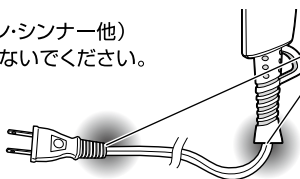

本体にコードを  
巻き付けて収納  
すると特にこの  
部分に負荷がか  
かり、断線の恐  
れがあります。

# お手入れのしかた

必ず、電源プラグをコンセントから抜き、本体が冷めてからお手入れしてください。

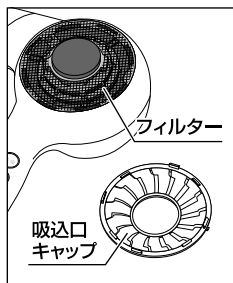

## 吸込口

※吸込口キャップは左に回すと簡単に取り外せます。

- 吸込口は月に1～2度お手入れしてください。  
(吸込口にほこりがたまらないようにしてください。  
ほこりがたまると風力が落ちて内部の温度が上がり、  
そのまま使用すると非常に危険です。)
- 吸込口キャップやフィルターに付着した  
ほこりやゴミは、歯ブラシや掃除機等で  
取り除いてください。  
※お手入れ後は、吸込口キャップが外れないように  
しっかりと固定してください。

※吸込口キャップは、左右兼用型ではありません。

取り付けの際は、下図の通り『羽の向き』に注意をして取り付けてください。

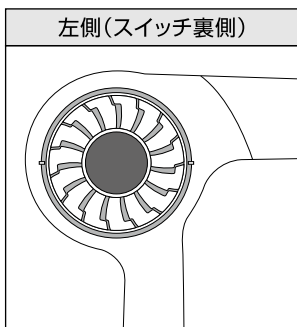
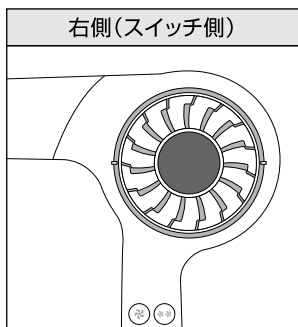

## 本体・ノズル

- 本体及びノズル表面の汚れは、中性洗剤を薄めた溶液を含ませ、固く絞った布で拭き取ってください。ベンジン・シンナー類は器具を傷めるので使用しないでください。
- 故障の原因になりますので、本体は絶対に水洗いをしないでください。

## ご使用後は

- 本体の汚れは、中性洗剤を薄めた溶液を含ませ、固く絞った布で拭き取ってください。ベンジン、シンナー類は器具を傷めるので使用しないでください。
- 保管の際は、お子さまの手の届かない所に保管してください。
- 湿気の多い所には保管しないでください。故障の原因となります。
- 絶対に電源コードを巻き付けて収納しないでください。ショート・断線の原因となります。

### ★長年ご使用のドライヤーの点検を！

#### ご使用に際してこのようなことはありませんか？

- 風が異常に熱いときがある。
- コードを折り曲げると通電したり、しなかったりする。
- コードプラグが傷ついたり、コードのねじれが戻らない。
- ご使用中に異常な音や振動がする。
- 焦げくさい臭いがする。
- その他の異常、故障がある。

#### ご使用中止並びにお願い

故障や事故防止のため、コンセントから電源プラグを抜いて必ず販売店に点検・修理を依頼してください。なお、点検・修理についての費用など詳しいことは、販売店にご相談ください。

#### 愛情点検



## お客様ご相談窓口

- 商品情報・ご使用方法及び、修理などアフターサービスに関するご相談は下記弊社サービス窓口までご相談ください。

### 〈サービス窓口〉

電話受付時間／9:00～18:00（土日祝除く）

フリーダイヤル



**0120-33-9012**

〒815-0075 福岡県福岡市南区長丘3-25-11

※電話対応は受付のみの場合がございます。

※年末年始・GW等、都合によりお休みを頂くケースがございます。

※受付時間は変更になる場合がございます。変更はホームページ等でご案内させていただきます。

## 個人情報のお取扱いについて

株式会社クレイツは、お問合せやアフターサービスの目的で、お客様よりお預かりいたしました個人情報(氏名・住所など)を、適切に管理・お取扱いいたします。

個人情報に関するお問合せは、本書記載の弊社サービス窓口にお問合せください。

## 無料保証規定

※本製品は出張修理対象品ではなく、持込修理対象品となります。

- 1.お客様が取扱説明書、本体貼付けラベル等の注意書に従った正常な使用状態で、保証期間中に故障した場合は、保証書により無料修理いたします。(但し、付属品は除きます。)
- 2.無料修理は、商品と保証書をご持参ご提示の上、保証書記入のお買上げ販売店または本書記載の弊社サービス窓口にご相談ください。なお、持込修理の対象商品を直接弊社サービス窓口へ送付した場合の送料等はお客様負担となります。
- 3.ご転居・ご贈答品などで、保証書に記入してあるお買上げ販売店に修理が依頼できない場合には、弊社サービス窓口にご相談ください。
- 4.次のような場合は、無料修理期間中でも有料修理となりますのであらかじめご了承ください。
  - (1) 接続する機器の故障により誘発する故障または損傷。
  - (2) 使用上の誤り及び不当な修理や改造・調整による故障または損傷。
  - (3) 取扱いの過誤、落下及びお買上げ後の輸送による故障または損傷。
  - (4) 火災、地震、水害、落雷、その他天災地変、公害や異常電圧による故障または破損。
  - (5) 車両、船舶等に搭載された場合に生ずる故障または損傷。
  - (6) 保証書のご提示がない場合、または保証書にお買上年月日、お客様名、販売店名の記入のない場合、及び文字を書きかえられた場合。
- 5.保証書は再発行しませんので、大切に保存してください。
- 6.保証書は日本国内においてのみ有効です。  
(This warranty is valid only in Japan.)

## 保証とアフターサービス

### 【保証書について】

保証書はお買上げ商品に添付されておりますので、必ず「販売店名、お買上げ日」などの記入をお確かめになり、保証内容などをよくお読みいただき大切に保管してください。保証期間はお買上げ日より1年間です。

### 【補修用性能部品の保有期間】

弊社はこの クレイツイオン® エレメア ドライ マルチステージ の補修用性能部品を製造終了後5年間保有しています。性能部品とはその製品の機能を維持するために必要な部品です。ただし、故障の状況、その他の事情により、修理に代えて製品交換をする場合がありますのでご了承ください。

### 【修理を依頼されるとき】

サービスを依頼される前にこの取扱説明書のP12「ご使用後は」の項目に従ってご確認いただき、なお異常がある場合は、ご使用を中止し必ずプラグを抜いてからお買上げの販売店にご依頼ください。

### 【保証期間を過ぎているときは】

お買上げの販売店にご相談ください。修理によって製品の機能が維持できる場合は、ご希望により有料修理させていただきます。

### 修理メモ

※保証書は、保証書に明示した期間、条件のもとで無料修理をお約束するものです。したがって保証書によりお客様の法律上の権利を制限するものではありませんので、保証期間後の修理についてご不明の場合はお買上げ販売店または本書記載の弊社サービス窓口にお問合せください。